

DUPLI-COLOR

CATALOGO

ITALIA

2024



EUROPEAN AEROSOLS



IMPIANTI PRODUTTIVI DEL GRUPPO



DECORAZIONE

_____	6
● COLORI RAL _____	8
● FONDI _____	12
● SPECIALI _____	14
● EFFETTI _____	16

AUTO

_____	18
● RITOCOCCO AUTO _____	20
● FONDI _____	22
● VERNICI UNIVERSALI AUTO _____	24

TUNING

_____	26
● PELLICOLA REMOVIBILE _____	28
● TUNING _____	30

SPRAY TECNICI

_____	36
● PULITORI _____	39
● SBLOCCANTI _____	41
● LUBRIFICANTI _____	42
● PROTETTIVI _____	43

SISTEMA ESPOSITIVO

_____	44
● NUOVO CONCEPT ESPOSITIVO _____	46
● ESPOSITORI _____	48
● MONTAGGIO ESPOSITORI _____	54



DECORAZIONE



Per l'hobbista e il bricoleur DUPLI-COLOR ha creato linee con un ottimo rapporto qualità-prezzo. Tinte Ral per uso quotidiano, con finitura omogenea e resistenti nel tempo, disponibili in diverse varianti a seconda della superficie da trattare e della tipologia di vernice da utilizzare. Il tutto completato da effetti e prodotti speciali di alta rotazione.





















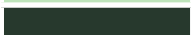









FLY COLOR

Vernice acrilica per il fai-da-te e la decorazione, disponibile in una vasta gamma di colori RAL. Adatta per metallo, legno, carta, cartone, plastiche dure, pietra. Per applicazione in interni ed esterni.



- **Qualità acrilica**
- **Rapida essiccazione**
- **Buona copertura**
- **Eccellente adesione**
- **Buona dilatazione**
- **Per interni ed esterni**
- **Resiste alle intemperie, alla luce, ai raggi UV**
- **Antigraffio, antiurto**

COLORE	NR.ART	DESCRIZIONE	EAN	CONTENUTO	BOX
	400864	FONDO GRIGIO	8008747400864	400 ml	6
	400581	TRASPARENTE LUCIDO	8008747400581	400 ml	6
	400833	TRASPARENTE OPACO	8008747400833	400 ml	6
	400598	BIANCO ELETTRIO	8008747400598	400 ml	6
	400796	RAL 1001 BEIGE	8008747400796	400 ml	6
	400697	RAL 1007 GIALLO CROMO	8008747400697	400 ml	6
	400710	RAL 1013 BIANCO PERLA	8008747400710	400 ml	6
	405463	RAL 1014 AVORIO	8008747405463	400 ml	6
	400642	RAL 1023 GIALLO TRAFFICO	8008747400642	400 ml	6
	406651	RAL 1028 GIALLO MELONE	8008747406651	400 ml	6
	400635	RAL 2002 ARANCIO SCURO	8008747400635	400 ml	6
	406668	RAL 2003 ARANCIO PASTELLO	8008747406668	400 ml	6
	409409	RAL 2004 ARANCIO PURO	8711347205912	400 ml	6
	406163	RAL 2012 ARANCIO SALMONE	8008747406163	400 ml	6
	400703	RAL 3000 ROSSO FUOCO	8008747400703	400 ml	6
	400765	RAL 3001 ROSSO SEGNALE	8008747400765	400 ml	6
	407245	RAL 3003 ROSSO RUBINO	8008747407245	400 ml	6
	405470	RAL 3004 ROSSO PORPORA	8008747405470	400 ml	6
	400666	RAL 3015 ROSA CHIARO	8008747400666	400 ml	6
	406170	RAL 3017 ROSA	8008747406170	400 ml	6
	409416	RAL 3020 ROSSO TRAFFICO	8711347205936	400 ml	6
	400819	RAL 4003 VIOLETTO ERICA	8008747400819	400 ml	6
	400826	RAL 4005 BLU LILLA	8008747400826	400 ml	6
	405487	RAL 4006 PORPORA	8008747405487	400 ml	6
	400720	RAL 5002 BLU ULTRAMARINO	8711347205837	400 ml	6
	345852	RAL 5005 BLU SEGNALE	4048500345852	400 ml	6
	400734	RAL 5010 BLU GENZIANA	8008747400734	400 ml	6
	400727	RAL 5012 BLU LUCE	8008747400727	400 ml	6
	400802	RAL 5013 BLU COBALTO	8008747400802	400 ml	6
	406675	RAL 5015 BLU CIELO	8008747406675	400 ml	6
	345869	RAL 5017 BLU TRAFFICO	4048500345869	400 ml	6

COLORE	NR.ART	DESCRIZIONE	EAN	CONTENUTO	BOX
	405494	RAL 5018 BLU TURCHESE	8008747405494	400 ml	6
	400772	RAL 6002 VERDE FOGLIA	8008747400772	400 ml	6
	400789	RAL 6005 VERDE MUSCHIO	8008747400789	400 ml	6
	409423	RAL 6011 VERDE RESEDA	8711347205899	400 ml	6
	400758	RAL 6018 VERDE GIALLO	8008747400758	400 ml	6
	400741	RAL 6019 VERDE BIANCO	8008747400741	400 ml	6
	406682	RAL 6029 VERDE MENTA	8008747406682	400 ml	6
	409430	RAL 7001 GRIGIO ARGENTO	8711347205875	400 ml	6
	400837	RAL 7011 GRIGIO FERRO	8711347205691	400 ml	6
	409447	RAL 7016 GRIGIO ANTRACITE	8711347206193	400 ml	6
	400611	RAL 7035 GRIGIO CHIARO	8008747400611	400 ml	6
	400628	RAL 7037 GRIGIO POLVERE	8008747400628	400 ml	6
	406699	RAL 7040 GRIGIO FINESTRA	8008747406699	400 ml	6
	400838	RAL 8011 MARRONE NOCE	8711347205738	400 ml	6
	400680	RAL 8016 MOGANO	8008747400680	400 ml	6
	407252	RAL 8017 MARRONE CIOCC	8008747407252	400 ml	6
	400659	RAL 8019 MARRONE GRIGIO	8008747400659	400 ml	6
	406705	RAL 8023 MARRONE ARANCIO	8008747406705	400 ml	6
	400673	RAL 9005 NERO PROFONDO	8008747400673	400 ml	6
	400857	RAL 9005 NERO PROFONDO OPACO	8008747400857	400 ml	6
	400671	RAL 9005 NERO PROFONDO SATINATO	8711347205752	400 ml	6
	416767	RAL 9006 ALLUMINIO CHIARO	4048500416767	400 ml	6
	400604	RAL 9010 BIANCO PURO	8008747400604	400 ml	6
	400840	RAL 9010 BIANCO PURO OPACO	8008747400840	400 ml	6
	400675	RAL 9010 BIANCO PURO SATINATO	8711347205776	400 ml	6
	400850	RAL 9016 BIANCO TRAFFICO	8711347205790	400 ml	6





COLORS

Smalto acrilico disponibile nella gamma di tinte RAL a più alta rotazione, per il fai-da-te e la decorazione.



Gamma tinte RAL di alta rotazione

Buona copertura e finitura omogenea

Buona dilatazione

Rapida essiccazione

Per interni ed esterni

Resiste alle intemperie, alla luce, ai raggi UV

Antigraffio, antiurto

COLORE	NR.ART	DESCRIZIONE	EAN	CONTENUTO	BOX
	408907	TRASPARENTE LUCIDO	8008747408907	400 ml	6
	348846	RAL 1003 GIALLO SEGNALE	4048500348846	400 ml	6
	408693	RAL 1013 BIANCO PERLA	8008747408693	400 ml	6
	409102	RAL 1015 AVORIO CHIARO	8008747409102	400 ml	6
	408709	RAL 1023 GIALLO TRAFFICO	8008747408709	400 ml	6
	408716	RAL 2002 ARANCIO SCURO	8008747408716	400 ml	6
	408723	RAL 2004 ARANCIO PURO	8008747408723	400 ml	6
	101294	RAL 2011 ARANCIO INTENSO	4066044003311	400 ml	6
	408730	RAL 3000 ROSSO FUOCO	8008747408730	400 ml	6
	101295	RAL 3002 ROSSO CARMINIO	4066044003328	400 ml	6
	408747	RAL 3003 ROSSO RUBINO	8008747408747	400 ml	6
	101296	RAL 3005 ROSSO VINO	4066044003335	400 ml	6
	408754	RAL 3015 ROSA CHIARO	8008747408754	400 ml	6
	408761	RAL 3020 ROSSO TRAFFICO	8008747408761	400 ml	6
	408778	RAL 4005 BLU LILLA	8008747408778	400 ml	6
	101297	RAL 5005 BLU SEGNALE	4066044003342	400 ml	6
	408785	RAL 5010 BLU GENZIANA	8008747408785	400 ml	6
	409119	RAL 5012 BLU LUCE	8008747409119	400 ml	6
	404801	RAL 5013 BLU COBALTO	4048500404801	400 ml	6
	408792	RAL 5015 BLU CIELO	8008747408792	400 ml	6
	348853	RAL 5017 BLU TRAFFICO	4048500348853	400 ml	6
	404818	RAL 6001 VERDE SMERALDO	4048500404818	400 ml	6
	408808	RAL 6002 VERDE FOGLIA	8008747408808	400 ml	6
	408815	RAL 6005 VERDE MUSCHIO	8008747408815	400 ml	6
	408822	RAL 6011 VERDE RESEDA	8008747408822	400 ml	6
	101299	RAL 6018 VERDE GIALLO	4066044003359	400 ml	6
	348860	RAL 6029 VERDE MENTA	4048500348860	400 ml	6
	408839	RAL 7001 GRIGIO ARGENTO	8008747408839	400 ml	6
	524172	RAL 7011 GRIGIO FERRO	4048500524172	400 ml	6
	408846	RAL 7016 GRIGIO ANTRACITE	8008747408846	400 ml	6
	404825	RAL 7024 GRIGIO GRAFITE	4048500404825	400 ml	6
	408853	RAL 7035 GRIGIO CHIARO	8008747408853	400 ml	6
	101300	RAL 7037 GRIGIO POLVERE	4066044003366	400 ml	6

LUCIDI

	COLORE	NR.ART	DESCRIZIONE	EAN	CONTENUTO	BOX
LUCIDI		348815	RAL 7042 GRIGIO TRAFFICO A	4048500348815	400 ml	6
		348822	RAL 8004 MARRONE RAME	4048500348822	400 ml	6
		101301	RAL 8007 MARRONE CAPRIOLO	4066044003373	400 ml	6
		408860	RAL 8011 MARRONE NOCE	8008747408860	400 ml	6
		408877	RAL 8017 MARRONE CIOCCOLATO	8008747408877	400 ml	6
		101302	RAL 9003 BIANCO SENEGALE	4066044003380	400 ml	6
		407382	RAL 9005 NERO PROFONDO	8008747407382	400 ml	6
		408884	RAL 9006 ALLUMINIO CHIARO	8008747408884	400 ml	6
		101303	RAL 9007 GRIGIO ALLUMINIO	4066044003397	400 ml	6
		407375	RAL 9010 BIANCO PURO	8008747407375	400 ml	6
SAT		481741	RAL 9016 BIANCO TRAFFICO	8008747481741	400 ml	6
		101304	RAL 9005 NERO PROFONDO SATINATO	4066044003403	400 ml	6
OPACHI		101305	RAL 9010 BIANCO PURO SATINATO	4066044003410	400 ml	6
		408914	TRASPARENTE OPACO	8008747408914	400 ml	6
		407405	RAL 9005 NERO PROFONDO OPACO	8008747407405	400 ml	6
		407399	RAL 9010 BIANCO PURO OPACO	8008747408884	400 ml	6

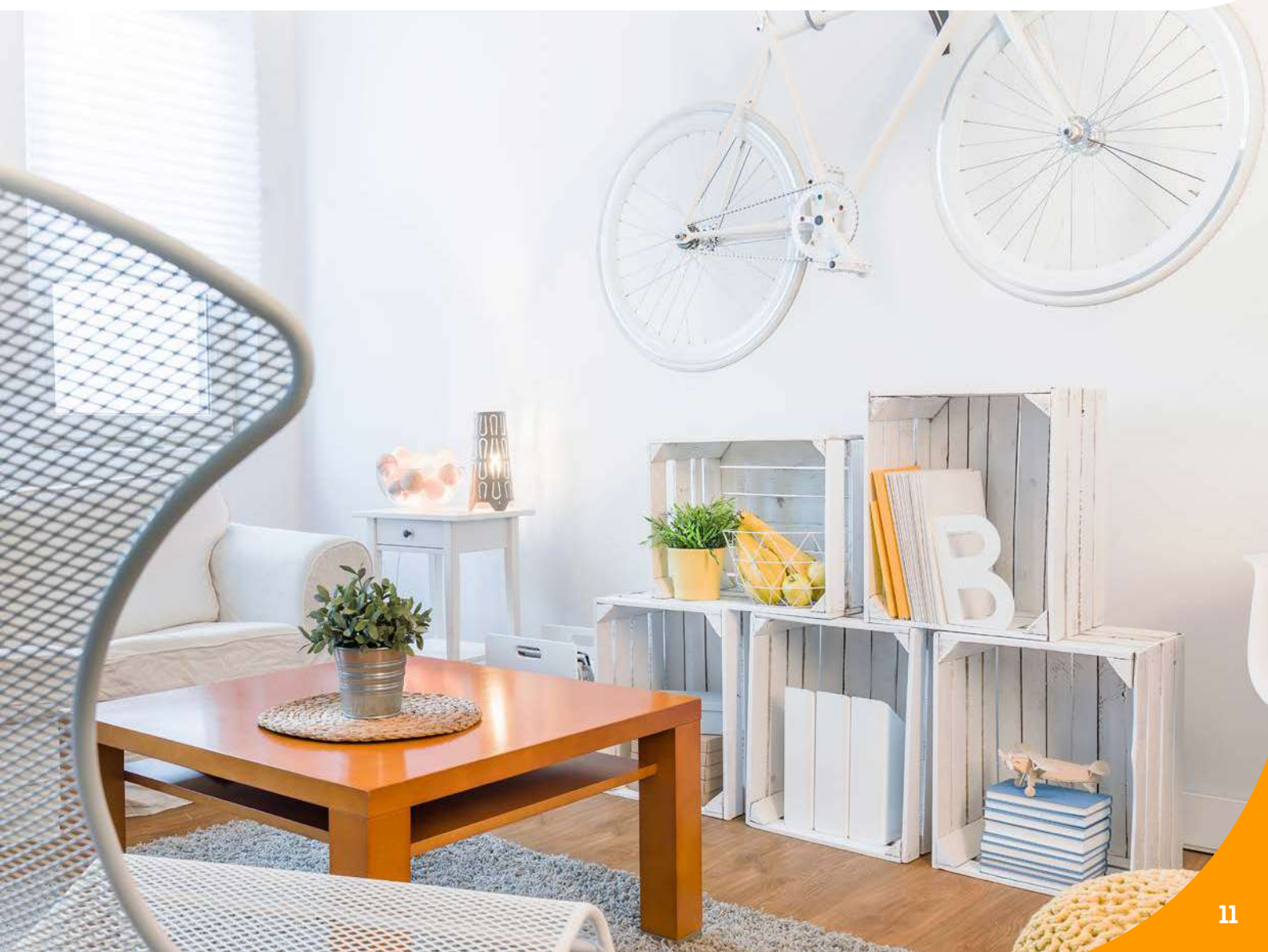



REPAIR SPRAY

STUCCO SPRAY ACRILICO

Stucco spray acrilico ideale per colmare e ricoprire piccole irregolarità della superficie, graffi e tracce di abrasione. Forma una superficie liscia, ideale per la successiva verniciatura.

COLORE	NR.ART	DESCRIZIONE	EAN	CONTENUTO	BOX
	400215	STUCCO BIANCO UNIVERSALE	8008747400215	400 ml	6

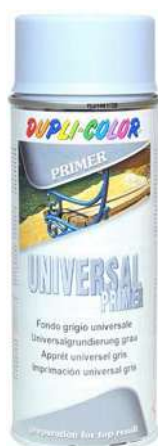

UNIVERSAL PRIMER

FONDO ANTIRUGGINE UNIVERSALE

Questo fondo universale antiruggine grigio favorisce una perfetta adesione per le successive verniciature con smalti sintetici, acrilici e nitro combinati. Ideale per l'applicazione su molte superfici come: ceramica, cartone, cartoncino, legno e metallo.

COLORE	NR.ART	DESCRIZIONE	EAN	CONTENUTO	BOX
	400208	FONDO ANTIRUGGINE GRIGIO	8008747400208	400 ml	6



PLASTIC PRIMER

FONDO PER PLASTICA

Fondo per plastiche è l'ancorante perfetto per la successiva verniciatura di parti in plastica. Adatto ai mobili da giardino e ad altri oggetti in plastica dura verniciabile. Utilizzabile sulle seguenti materie plastiche dure: poliuretano (PUR), polistirene (PS), poliammide (PA), gomma polipropilene modificata (EPDM), acrilonitrile-butadiene-stirene (ABS), plastica rinforzata con fibra di vetro (GfK), cloruro di polivinile duro (PVC duro). Successivamente è possibile verniciare a piacere con vernici DUPLI-COLOR acriliche, NC o a base di resine sintetiche.

COLORE	NR.ART	DESCRIZIONE	EAN	CONTENUTO	BOX
	406224	INCOLORE	8008747406224	400 ml	6



ALU PRIMER

FONDO PER LEGHE LEGGERE

Fondo speciale per superfici in leghe leggere da usare quando si desidera procedere con una verniciatura coprente. Può essere sovraverniciato con tutte le vernici acriliche, NC e a base di resine sintetiche ad essiccazione rapida.

COLORE	NR.ART	DESCRIZIONE	EAN	CONTENUTO	BOX
	405753	INCOLORE	8008747405753	400 ml	6



WOOD PRIMER

FONDO PER LEGNO

Il fondo perfetto per le superfici lisce su legno. Per la preparazione di qualsiasi tipo di superficie in legno. DUPLI-COLOR Fondo riempitivo per legno crea la base per la successiva verniciatura con vernici spray acriliche, NC o a base di resine sintetiche DUPLI-COLOR.

COLORE	NR.ART	DESCRIZIONE	EAN	CONTENUTO	BOX
	401275	FONDO PER LEGNO GRIGIO	4048500401275	400 ml	6



ZINK

VERNICE ZINCANTE

Per verniciare e ritoccare superfici metalliche. Ideale per metallo, legno, vetro, carta.

COLORE	NR.ART	DESCRIZIONE	EAN	CONTENUTO	BOX
	401106	GRIGIO SCURO	8008747401106	400 ml	6
	406552	ORO	8008747406552	400 ml	6



ZINK ALU

VERNICE ZINCANTE

Per ritoccare parti e superfici metalliche che sono state danneggiate, levigate, perforate, saldate. In tonalità alluminio chiaro brillante.

COLORE	NR.ART	DESCRIZIONE	EAN	CONTENUTO	BOX
	321122	GRIGIO CHIARO	8008747321122	400 ml	6



IL COPRIMACCHIE

FONDO ISOLANTE PER MURI

Vernice e fondo isolante per tinteggiature e lavori di ristrutturazione in interni ed esterni. Grazie alla sua innovativa formula con additivo "MacchiaBlock" impedisce il riemergere delle macchie che devono essere coperte prima di procedere con l'imbiancatura. Ideale per segni lasciati dall'acqua, macchie di grasso, fuliggine e nicotina, matita, biro, pennarelli e pastelli. Ottimo anche per piccoli ritocchi per cancellare eventuali danni alla parete.

COLORE	NR.ART	DESCRIZIONE	EAN	CONTENUTO	BOX
	401267	BIANCO	8008747401267	400 ml	6

NUOVA FORMULA CON



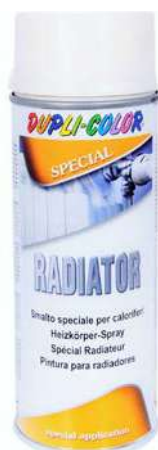

RADIATOR

Vernice spray per caloriferi, resistente al calore. Per rinnovare e ritoccare caloriferi, boiler, radiatori, condutture dell'acqua calda, ecc. Ideale per quelle superfici esposte a variazioni di temperatura. Facile da applicare anche in zone poco accessibili.

COLORE	NR.ART	DESCRIZIONE	EAN	CONTENUTO	BOX
	401220	BIANCO LUCIDO PER CALORIFERI	4048500401220	400 ml	6
	401244	BIANCO OPACO PER CALORIFERI	4048500401244	400 ml	6
	401251	AVORIO LUCIDO PER CALORIFERI	4048500401251	400 ml	6
	401268	AVORIO OPACO PER CALORIFERI	4048500401268	400 ml	6



ELECTRO

VERNICE PER ELETTRODOMESTICI

DUPLI-COLOR Electro, bianco elettrodomestici è un prodotto in qualità acrilica a rapida essiccazione. Ideale per innumerevoli applicazioni, per ritoccare graffi o piccoli danni su superfici smaltate di boiler, frigoriferi e lavatrici, ecc. Non adatto per riparazioni su superfici estese.

COLORE	NR.ART	DESCRIZIONE	EAN	CONTENUTO	BOX
	401625	BIANCO ELETTRODOMESTICI	8008747401625	400 ml	6



CERAMIC

VERNICE PER CERAMICA

Graffi e danni simili su superfici smaltate come vasche da bagno, lavandini, WC, termosifoni, frigoriferi, ecc. possono essere eliminati in modo semplice e rapido con DUPLI-COLOR Ceramic. Con questo prodotto non è possibile effettuare riparazioni di lunga durata su superfici estese.

COLORE	NR.ART	DESCRIZIONE	EAN	CONTENUTO	BOX
	401862	BIANCO SANITARI	8008747401862	400 ml	6



PLASTIC

VERNICE PER PLASTICA

Pregiata vernice speciale studiata per le parti in plastica. Aderisce benissimo senza dover applicare un fondo ed è utilizzabile sulle seguenti materie plastiche dure: poliuretano (PUR), polistirolo (PS), poliammide (PA), gomma polipropilene modificata (EPDM), acrilonitrile-butadiene-stirene (ABS), plastica rinforzata con fibra di vetro (GfK), cloruro di polivinile duro (PVC duro). Una corretta pulizia delle parti in plastica migliora l'adesione della vernice.

COLORE	NR.ART	DESCRIZIONE	EAN	CONTENUTO	BOX
	400116	PER PLASTICHE NERO	8008747400116	400 ml	6
	406217	PER PLASTICHE GRIGIO SCURO	8008747406217	400 ml	6
	406231	PER PLASTICHE GRIGIO SCURO II	8008747406231	400 ml	6
	406422	PER PLASTICHE GRIGIO CHIARO	8008747406422	400 ml	6



AUTO COLORS

VERNICE PER CARROZZERIA

Per verniciature parziali e a contrasto sul veicolo e per molti altri impieghi. Utilizzabile anche per cerchioni e carrozzeria.

COLORE	NR.ART	DESCRIZIONE	EAN	CONTENUTO	BOX
	400192	TRASPARENTE OPACO CARROZZERIA	8008747400192	400 ml	6
	400185	TRASPARENTE LUCIDO CARROZZERIA	8008747400185	400 ml	6
	400161	NERO LUCIDO CARROZZERIA	8008747400161	400 ml	6
	400178	NERO OPACO CARROZZERIA	8008747400178	400 ml	6
	400147	BIANCO LUCIDO CARROZZERIA	8008747400147	400 ml	6
	400154	BIANCO OPACO CARROZZERIA	8008747400154	400 ml	6
	400291	690 ARGENTO CERCHIONI	8008747400291	400 ml	6



THERMO

VERNICE PER ALTE TEMPERATURE

Vernice spray speciale per la verniciatura di oggetti che sono esposti a temperature elevate come tubi di scappamento di moto e auto, ma anche forni, tubi di stufe, barbecue e molto altro ancora. Applicabile su metallo, ghisa, alluminio.

COLORE	NR.ART	DESCRIZIONE	EAN	CONTENUTO	BOX
	409355	ALTE TEMPERATURE ROSSO 300°C	8008747409355	400 ml	6
	401052	ALTE TEMPERATURE NERO OPACO 800° C	8008747401052	400 ml	6
	406026	ALTE TEMPERATURE NERO LUCIDO 300° C	8008747406026	400 ml	6
	401069	ALTE TEMPERATURE ARGENTO 800° C	8008747401069	400 ml	6
	409348	ALTE TEMPERATURE BIANCO 500°C	8008747409348	400 ml	6
	409362	ALTE TEMPERATURE TRASPARENTE 500°C	8008747409362	400 ml	6



IRON MICA

DUPLI-COLOR Iron Mica è una vernice che conferisce il particolare effetto ferromicaceo alle superfici trattate. Ideale per superfici metalliche sulle quali è in grado di formare un'ottima barriera contro la ruggine. Su metalli non arrugginiti non ha bisogno di fondo ancorante. Su metalli arrugginiti asportare la ruggine e applicare l'antiruggine DUPLI-COLOR. Utilizzare il fondo appropriato per le altre superfici verniciabili.

COLORE	NR.ART	DESCRIZIONE	EAN	CONTENUTO	BOX
	405760	FERROMICACEO GRIGIO SCURO	8008747405760	400 ml	6
	406033	FERROMICACEO GRIGIO FORGIA	8008747406033	400 ml	6
	336997	FERROMICACEO GRIGIO CHIARO	4048500336997	400 ml	6
	337017	FERROMICACEO GRIGIO BRONZO	4048500337017	400 ml	6
	337000	FERROMICACEO GRIGIO ROSSO	4048500337000	400 ml	6



INOX

VERNICE PROTETTIVA EFFETTO INOX

DUPLI-COLOR Inox protegge da ossidazione e ruggine e dona una finitura Inox alle superfici. Ideale per la verniciatura di punti di saldatura. Verniciabile con vernice acrilica, sintetica e vernici nitrocombi.



COLORE	NR.ART	DESCRIZIONE	EAN	CONTENUTO	BOX
	378133	PROTETTIVO INOX	4048500378133	400 ml	6



CHROME EFFECT

VERNICE EFFETTO CROMATURA

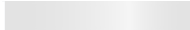
Questo spray conferisce alle superfici lisce un aspetto simile all'oro o al cromo. Utilizzabile su metallo, legno, vetro, ceramica, polistirolo, calcestruzzo, pietra, carta, cartone, plastica dura verniciabile, polistirolo, ecc. opportunamente preparati con primer e fondi appropriati. Solo per uso interno, non resistente al tatto.

COLORE	NR.ART	DESCRIZIONE	EAN	CONTENUTO	BOX
	405876	ARGENTO SPECCHIANTE	8008747405876	400 ml	6
	405685	ORO SPECCHIANTE	8008747405685	400 ml	6



FLUO

VERNICE EFFETTO FLUORESCENTE

DUPLI-COLOR Fluo: colori fluorescenti per lavori professionali decorativi: allestimento di vetrine, fiere e negozi, decorazioni esterne, campioni dimostrativi e molto altro ancora. Utilizzabile su: metallo, legno, vetro, ceramica, polistirolo, calcestruzzo, pietra, carta, cartone, plastica dura verniciabile, fiori secchi e resistenti (Erica), polistirolo, ecc. opportunamente preparati con primer e fondi appropriati. La fluorescenza viene aumentata se applicata su fondo bianco.

COLORE	NR.ART	DESCRIZIONE	EAN	CONTENUTO	BOX
	405708	GIALLO FLUORESCENTE	8008747405708	400 ml	6
	405739	GIALLO ARANCIO FLUORESCENTE	8008747405739	400 ml	6
	405692	ROSSO FLUORESCENTE	8008747405692	400 ml	6
	405722	LILLA FLUORESCENTE	8008747405722	400 ml	6
	405746	BLU FLUORESCENTE	8008747405746	400 ml	6
	405715	VERDE FLUORESCENTE	8008747405715	400 ml	6



METAL EFFECT

VERNICE EFFETTO BRONZEO

I Metal effect sono prodotti ideali per lavori di abbellimento e personalizzazione di oggetti in legno, vetro, cartone, piante, decorazioni natalizie ecc.

COLORE	NR.ART	DESCRIZIONE	EAN	CONTENUTO	BOX
	400918	ARGENTO	8008747400918	400 ml	6
	400925	ORO RICCO PALLIDO	8008747400925	400 ml	6
	400949	ORO DUCATO	8008747400949	400 ml	6
	400932	RAME	8008747400932	400 ml	6



METALLIC

VERNICE EFFETTO METALLIZZATO

Vernice metallizzata a rapida essiccazione, contenente pigmenti speciali metallizzati. Adatta per interni ed esterni, può essere applicata su superfici di ogni genere (opportunamente preparate con fondo).

COLORE	NR.ART	DESCRIZIONE	EAN	CONTENUTO	BOX
	401038	GIALLO	8008747401038	400 ml	6
	336966	VERDE PETROLIO	4048500336966	400 ml	6
	400994	VERDE	8008747400994	400 ml	6
	336973	LILLA	4048500336973	400 ml	6
	336980	VIOLA SCURO	4048500336980	400 ml	6
	400970	BLU	8008747400970	400 ml	6
	400987	ROSSO	8008747400987	400 ml	6
	400963	NERO	8008747400963	400 ml	6
	400956	ARGENTO	8008747400956	400 ml	6



HAMMER FINISH

VERNICE EFFETTO MARTELLATO

Ideale per dare alle superfici lisce un evidente effetto martellato, per riverniciare e nascondere piccole irregolarità della superficie di oggetti come cassette degli attrezzi, mobili in metallo, mobili per gli attrezzi ecc. È utilizzata nell'industria metalmeccanica e meccanica. Applicabile su: metallo, vetro, pietra, numerose materie plastiche dure verniciabili, ecc.

COLORE	NR.ART	DESCRIZIONE	EAN	CONTENUTO	BOX
	401183	MARTELLATO ANTRACITE	4048500401183	400 ml	6
	401213	MARTELLATO GRIGIO	4048500401213	400 ml	6



AUTO

Gli spray DUPLI-COLOR per la riparazione dell'auto. Un sistema semi-professionale multi-tinta perfezionato lungo tutta la storia dell'azienda in collaborazione con le più grandi case Automobilistiche e i produttori di tinte auto. Una gamma completa di fondi, tinte e finiture per riparare al meglio i piccoli-grandi danni della carrozzeria auto.





AUTO COLOR

Sistema multitinta di smalti acrilici di alta qualità per carrozzeria, basato sui codici delle tinte originali. Per rinnovare il colore su parti di carrozzeria ed eseguire piccoli ritocchi. Il sistema comprende tinte pastello, metallizzate e perlate. Disponibile in diversi formati.



- Acrilico qualità carrozzeria
- Elevata precisione della tonalità
- Buona dilatazione
- Ottima copertura
- Rapida essiccazione
- Lucidabile
- Resiste alle intemperie, alla luce ed ai raggi UV
- Antigraffio, antiurto

DESCRIZIONE

STILO DA RITOCO AUTO*
RITOCO AUTO SPRAY*
RITOCO AUTO SPRAY*

CONTENUTO

12 ml
150 ml
400 ml



TINTE ORIGINALI

Selezione di tinte originali di maggior rotazione in versione spray.



- Acrilico qualità carrozzeria
- Tinte originali
- Buona dilatazione
- Ottima copertura
- Rapida essiccazione
- Lucidabile
- Resiste alle intemperie, alla luce ed ai raggi UV
- Antigraffio, antiurto

DESCRIZIONE

BMW*
TINTE FIAT/ALFA/LANCIA*
FORD*
MERCEDES*
OPEL*
TINTE VOLKSWAGEN-AUDI*

CONTENUTO

150 ml
150 ml
150 ml
150 ml
150 ml
150 ml



MAZZETTA COLORI, LIBRO E TESTINE

Kit per esplorare al meglio la nostra gamma colori e set di testine con differenti tipologie di spruzzo.

NR.ART	DESCRIZIONE	EAN	BOX
728464	LIBRO CORRISPONDENZE COLORE	4048500728464	6
158759	MAZZETTA COLORI	4048500158759	6
419713	SET TESTINE 3x2 PZ	4048500366420	



PLASTIC CLEANER

Pulitore antistatico per carrozzeria indispensabile per una verniciatura ottimale. Ideale per la preparazione e pulizia delle parti in plastica. Aumenta l'ancoraggio dei trattamenti vernicianti successivi.

COLORE	NR.ART	DESCRIZIONE	EAN	CONTENUTO	BOX
	373077	INCOLORE	4048500373077	150 ml	6



ANTISILICONICO

Pulitore per carrozzeria indispensabile per una verniciatura ottimale. Consente di ottenere una superficie non contaminata da sporco, olio, siliconi, cere e catrame. Aumenta l'ancoraggio dei trattamenti vernicianti successivi.

COLORE	NR.ART	DESCRIZIONE	EAN	CONTENUTO	BOX
	375439	INCOLORE	4048500375439	150 ml	6



ARMONIZZANTE

Indispensabile per una verniciatura ottimale. Elimina le tracce dei lavori di ripristino della carrozzeria.

COLORE	NR.ART	DESCRIZIONE	EAN	CONTENUTO	BOX
	373060	INCOLORE	4048500373060	150 ml	6





FILLER

È una vernice riempitiva particolarmente adatta per ferro e lamierati d'acciaio dei veicoli. Con DUPLI-COLOR Filler è possibile con una sola operazione dare la mano di fondo, riparare e stuccare leggeri graffi.

COLORE	NR.ART	DESCRIZIONE	EAN	CONTENUTO	BOX
	191831	BEIGE	4048500191831	400 ml	6
	133787		4048500133787	150 ml	6



STUCCO ACRILICO

È l'ideale per riempire e coprire in modo veloce e professionale piccole irregolarità, graffi, tracce di carteggiatura. La superficie diventa liscia e pronta per la successiva verniciatura.

COLORE	NR.ART	DESCRIZIONE	EAN	CONTENUTO	BOX
	409028	GRIGIO	4048500409028	400 ml	6
	409035		4048500409035	150 ml	6



PLASTIC PRIMER

Fondo ancorante per la verniciatura di parti in plastica dell'automobile come: specchietti retrovisori esterni, spoiler, paraurti, e plastiche in genere. Applicabile anche sulle seguenti plastiche dure: poliuretano (PUR), polistirolo (PS), poliammide (PA), polipropilene di caucciù modificato (EPDM), polimero di acrilonitrile, butadiene e stirene (ABS), plastica rinforzata con fibra di vetro (GFK).

COLORE	NR.ART	DESCRIZIONE	EAN	CONTENUTO	BOX
	327292	TRASPARENTE	4048500327292	400 ml	6
	609367		4048500609367	150 ml	6



FONDO ANCORANTE

È un riempitivo, può essere usato anche come mano di fondo aumentando l'adesione delle successive mani di finiture alla superficie. Adatto per metallo, legno, ceramica, pietra, ecc. Ricopribile con vernici acriliche e sintetiche e nitro combinate.

COLORE	NR.ART	DESCRIZIONE	EAN	CONTENUTO	BOX
	191268		4048500191268	400 ml	6
	132636	GRIGIO	4048500132636	150 ml	6
	189807		4048500189807	12 ml	24
	191510	ROSSO	4048500191510	400 ml	6
	133336		4048500133336	150 ml	6
	191282		4048500191282	400 ml	6
	132711	BIANCO	4048500132711	150 ml	6
	189838		4048500189838	12 ml	24



FONDO ANTIRUGGINE 1K

Protegge dalla corrosione le parti metalliche tipo parti di telaio e carrozzerie di auto e motociclette, biciclette e altre strutture in ferro. Rapida essiccazione, buona adesione alle superfici e protezione dalla corrosione.

COLORE	NR.ART	DESCRIZIONE	EAN	CONTENUTO	BOX
	652059	ROSSO	4048500652042	400 ml	6
	652042		4048500652059	150 ml	6



FONDO PER ZINCO

Primer speciale per la protezione contro la corrosione di ferro e metalli, per esempio telai, cancellate, macchinari, serramenti e parti metalliche. Utilizzabile anche per proteggere punti di saldatura, perforazioni e levigature su metalli esposti alla corrosione. Protezione antiruggine di alta qualità e livello tecnico, facile e rapido da applicare.

COLORE	NR.ART	DESCRIZIONE	EAN	CONTENUTO	BOX
	667022	GRIGIO CHIARO	4048500667022	400 ml	6



AUTOSPRAY CLASSIC

Smalto acrilico di qualità superiore. Ideale per verniciature perfette. È indicato per la riparazione nello stesso colore di piccoli e grandi danni alla vernice degli autoveicoli.

COLORE	NR.ART	DESCRIZIONE	EAN	CONTENUTO	BOX
■	191381	NERO	4048500191381	400 ml	6
	132858		4048500132858	150 ml	6
	189906		4048500189906	12 ml	24
■	191343	BIANCO	4048500191343	400 ml	6
	132797		4048500132797	150 ml	6
	189876		4048500189876	12 ml	24
■	349515	RAL 1015 BEIGE TAXI	4048500349515	400 ml	6
	676949		4048500676949	12 ml	24
■	191695	TRASPARENTE DOPPIO STRATO	4048500190018	400 ml	6
	133626		4048500133626	150 ml	6
	190018		4048500191695	12 ml	24



CAR'S

Fondi e vernici acriliche con alta concentrazione di pigmenti a rapida essiccazione, ideali per verniciature decorative, di contrasto e di accoppiamenti di parti dell'autoveicolo. Disponibile nelle tinte di maggior rotazione.

COLORE	NR.ART	DESCRIZIONE	EAN	CONTENUTO	BOX
■	385889	FONDO GRIGIO	4048500985889	400 ml	6
■	740220	FONDO ROSSO	4048500740220	400 ml	6
■	218194	FONDO BIANCO	4048500218194	400 ml	6
	385858	TRASPARENTE LUCIDO	4048500385858	400 ml	6
■	720352	TRASPARENTE OPACO	4048500720352	400 ml	6
	385865	NERO LUCIDO	4048500385865	400 ml	6
■	385872	NERO OPACO	4048500385872	400 ml	6
■	652240	NERO SATINATO	4048500652240	400 ml	6
■	385896	BIANCO LUCIDO	4048500385896	400 ml	6
	651953	BIANCO OPACO	4048500651953	400 ml	6
■	652233	BIANCO SATINATO	4048500652233	400 ml	6
	385902	ORO CERCHI	4048500985889	400 ml	6
■	385919	ARGENTO CERCHI	4048500385919	400 ml	6



CAR'S METALLIZZATI

Finitura acrilica metallizzata di qualità carrozzeria. Disponibile nelle tinte di maggior rotazione.

COLORE	NR.ART	DESCRIZIONE	EAN	CONTENUTO	BOX
■	706837	AZZURRO	4048500706837	600 ml	6
■	706844	BLU LILLA	4048500706844	600 ml	6
■	706851	VERDE TIGLIO	4048500706851	600 ml	6
■	706868	ROSSO	4048500706868	600 ml	6
■	706875	NERO	4048500706875	600 ml	6



CAR'S JUMBO

Fondi e vernici acriliche con alta concentrazione di pigmenti a rapida essiccazione, ideali per verniciature decorative, di contrasto e di accoppiamenti di parti dell'autoveicolo. Disponibile nelle tinte di maggior rotazione. Linea promozionale con il 50% di contenuto in più rispetto a CAR'S STANDARD. Disponibile nelle tinte di maggior rotazione.

COLORE	NR.ART	DESCRIZIONE	EAN	CONTENUTO	BOX
	693847	FONDO GRIGIO	4048500693847	600 ml	6
	730221	FONDO ROSSO	4048500730221	600 ml	6
	693830	TRASPARENTE LUCIDO	4048500693830	600 ml	6
	693854	NERO LUCIDO	4048500693854	600 ml	6
	693878	NERO OPACO	4048500693878	600 ml	6
	724961	NERO SATINATO	4048500724961	600 ml	6
	693885	BIANCO LUCIDO	4048500693885	600 ml	6
	693892	BIANCO OPACO	4048500693892	600 ml	6
	693823	ARGENTO CERCHI	4048500693823	600 ml	6



TUNING

A close-up photograph of a red car, focusing on the headlight and the hood. The car's paint is highly reflective, showing bright highlights and reflections of the surrounding environment. The headlight is prominent in the lower-left quadrant, and the hood curves upwards towards the top right. The background is blurred, showing other vehicles in a parking lot or garage setting.

Personalizzare le proprie vetture, per renderle uniche e speciali. Vernici rimovibili, vernici bi-componenti per pinze freno, vari effetti e specialità per rinnovare e rendere ancora più performante la propria auto con prodotti in qualità carrozzeria.





SPRAYPLAST

Vernice flessibile adatta a tutte le superfici non assorbenti e lucide. Ha un elevato ancoraggio ed una coesione superiore, consentendone la rimozione dal supporto trattato come una normale pellicola plastica. Protegge e colora ed è rimovibile anche dopo molto tempo. Può essere utilizzato anche come mascheratura per superfici difficili, per prove colore, protezione dall'umidità e sali.

- **Removibile**
- **Flessibile**
- **Resistente**
- **Non si screpola e non ingiallisce**
- **Resiste alle abrasioni, sassolini e sporco**
- **Riverniciabile con qualsiasi tinta Sprayplast**

COLORE	NR.ART	DESCRIZIONE	EAN	CONTENUTO	BOX
	433320	TRASPARENTE LUCIDO	4048500433320	400 ml	6
	388095	TRASPARENTE SEMILUCIDO	4048500388095	400 ml	6
	412776	ROSSO SEMILUCIDO	4048500412776	400 ml	6
	388088	ARANCIO SEMILUCIDO	4048500388088	400 ml	6
	388071	VERDE SEMILUCIDO	4048500388071	400 ml	6
	412752	BLU SEMILUCIDO	4048500412752	400 ml	6
	388040	NERO SEMILUCIDO	4048500388040	400 ml	6
	388064	CARBONIO SEMILUCIDO	4048500388064	400 ml	6
	433313	ARGENTO SEMILUCIDO	4048500433313	400 ml	6
	388057	BIANCO SEMILUCIDO	4048500388057	400 ml	6
	412783	GIALLO FLUO OPACO	4048500412783	400 ml	6
	388033	NERO OPACO	4048500388033	400 ml	6



SPRAYPLAST SET PELLICOLA RIMOVIBILE

Vernice flessibile adatta a tutte le superfici lucide. Ha un elevato ancoraggio ed una coesione superiore, consentendone la rimozione dal supporto trattato come una normale pellicola plastica. Protegge e colora ed è rimovibile anche dopo molto tempo. Può essere utilizzato anche come mascheratura per superfici difficili, per prove colore, protezione dall'umidità e sali.

COLORE	NR.ART	DESCRIZIONE	EAN	CONTENUTO	BOX
	388163	TRASPARENTE SEMILUCIDO	4048500388163	2 x 400 ml	6
	433368	ARGENTO SEMILUCIDO	4048500433368	2 x 400 ml	6
	388118	NERO SEMILUCIDO	4048500388118	2 x 400 ml	6
	388125	BIANCO SEMILUCIDO	4048500388125	2 x 400 ml	6
	388101	NERO OPACO	4048500388101	2 x 400 ml	6
	388132	CARBONIO	4048500381132	2 x 400 ml	6





EFFECT PRIMER

Il fondo ottimale per la preparazione delle superfici verniciate successivamente con gli effetti speciali DUPLI-COLOR Silver Chrome, 3D Effect, Diamond. Ideale per metallo, vetro, ceramica, pietra e svariate superfici.

COLORE	NR.ART	DESCRIZIONE	EAN	CONTENUTO	BOX
■	119668	NERO LUCIDO	4048500119668	400 ml	6
	665561		4048500665561	150 ml	6



SPRAY PAINT

Smalto acrilico a rapida essiccazione nei colori nero, bianco e trasparente altolucido e opaco, ideale per la carrozzeria dell'auto e moto.

COLORE	NR.ART	DESCRIZIONE	EAN	CONTENUTO	BOX
■	657832	NERO LUCIDO	4048500657832	400 ml	6
	657801		4048500657801	150 ml	6
■	787782	NERO SATINATO	4048500787782	400 ml	6
■	191572	NERO OPACO	4048500191572	400 ml	6
	133466		4048500133466	150 ml	6
	189982		4048500189982	12 ml	24
■	657825	BIANCO LUCIDO	4048500657818	400 ml	6
	657818		4048500657825	150 ml	6
■	191718	BIANCO OPACO	4048500191718	400 ml	6
	133695		4048500133695	150 ml	6
■	191671	TRASPARENTE LUCIDO	4048500191671	400 ml	6
	133572		4048500133572	150 ml	6
■	357473	TRASPARENTE OPACO	4048500357473	150 ml	6



SPRAY PINZE FRENI

Vernice speciale mono-componente per colorare gli impianti frenanti. Elevata copertura e finitura lucida. Elevata resistenza a sollecitazioni, sporco e agenti chimici.

COLORE	NR.ART	DESCRIZIONE	EAN	CONTENUTO	BOX
■	706080	ROSSO RACING	4048500706080	150 ml	6
■	706097	GIALLO POWER	4048500706097	150 ml	6
■	706103	BLU TUNING	4048500706103	150 ml	6
■	736582	ARGENTO SPEED	4048500736582	150 ml	6



BRAKE CALIPER SPRAY PINZE FRENI 2K

Set per verniciare le pinze freni ed esaltare il look sportivo dell'auto.

Il set comprende:

- 1 Detergente per le pinze dei freni 400ml
- 1 smalto bi-componente per le pinze dei freni 150ml
- 1 indurente per lo smalto pinze freni 50ml
- 1 pennello e 1 spatola.

La tecnologia bi-componente garantisce massima adesione, brillantezza prolungata nel tempo e resistenza alle intemperie, agli oli lubrificanti, acidi e polveri.

COLORE	NR.ART	DESCRIZIONE	EAN	CONTENUTO	BOX
	889783	ROSSO RACING	4048500889783	SET	6
	651687	ARANCIONE HOT	4048500651687	SET	6
	889790	GIALLO POWER	4048500889790	SET	6
	889776	BLU TUNING	4048500889776	SET	6
	661105	NERO DYNAMIC	4048500661105	SET	6
	899683	ARGENTO SPEED	4048500899683	SET	6



SILVER CHROME

Vernice di finitura per personalizzare oggetti e parti di veicoli. Usare preventivamente lo specifico fondo DUPLI-COLOR Effect Primer.

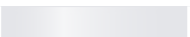
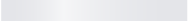
COLORE	NR.ART	DESCRIZIONE	EAN	CONTENUTO	BOX
	674761	ARGENTO CROMO	4048500674761	400 ml	6
	665493		4048500665493	150 ml	6



SILVER CHROME SET

Set per verniciatura composto da un fondo nero a rapida essiccazione e un effetto cromo satinato per personalizzare ed evidenziare parti di veicoli. Il fondo è indispensabile per ottenere, dopo l'applicazione di Silver Chrome, una superficie particolarmente liscia ed uniforme. Resiste al tatto, alle intemperie, ai raggi UV, non ingiallisce e non opacizza. Resiste fino a 150° C.

COLORE	NR.ART	DESCRIZIONE	EAN	CONTENUTO	BOX
	674570	SET SILVER CHROME	4048500674570	SET	1



WHEEL PAINT

TINTE PER CERCHIONI

Vernice per cerchioni di alta qualità, ideale per il ritocco, la verniciatura e l'abbellimento dei cerchioni in acciaio e alluminio. Utilizzare il trasparente come protettivo.

COLORE	NR.ART	DESCRIZIONE	EAN	CONTENUTO	BOX
	191305		4048500191305	400 ml	6
	132735	ARGENTO CERCHI	4048500132735	150 ml	6
	189852		4048500189852	12 ml	24
	192012	ORO CERCHI	4048500192012	400 ml	6
	134098		4048500134098	150 ml	6
	324109	BIANCO	4048500324109	400 ml	6
	191442	TRASPARENTE PROTETTIVO	4048500191442	400 ml	6



ALU WHEEL PAINT

EFFETTI PER CERCHIONI

È ideale per ottenere cerchioni perfetti dal design sportivo, disponibile nelle diverse sfumature dei cerchioni più diffuse in commercio.

COLORE	NR.ART	DESCRIZIONE	EAN	CONTENUTO	BOX
	665585	ARGENTO	4048500665585	150 ml	6
	665653		4048500665653	12 ml	24
	665592	VIPERA	4048500665592	150 ml	6
	665660		4048500665660	12 ml	24
	665615	ARTICO	4048500665615	150 ml	6
	665677		4048500665677	12 ml	24
	665646	QUARZO	4048500665646	150 ml	6
	665691		4048500665691	12 ml	24



SUPERTHERM

VERNICI TERMICHE

Speciale vernice spray per la verniciatura di oggetti esposti al calore. Disponibile in varie tonalità o come vernice trasparente. Ideale per verniciare lo scappamento di moto e auto, ma anche tubi di forni, canne fumarie e molto altro ancora. Utilizzabile su metallo, ghisa, alluminio. Adatta anche come vernice protettiva per motori.

COLORE	NR.ART	DESCRIZIONE	EAN	CONTENUTO	BOX
	191756		4048500191756	400 ml	6
	133756	BIANCO 500°C	4048500133756	150 ml	6
	191770		4048500191770	400 ml	6
	133763	ARGENTO 800°C	4048500133763	150 ml	6
	191794		4048500191794	400 ml	6
	133770	NERO OPACO 800°C	4048500133770	150 ml	6
	383762	NERO LUCIDO 300°C	4048500383762	400 ml	6
	339127	ROSSO 300°C	4048500339127	400 ml	6
	348600		4048500348600	150 ml	6
	685262	TRASPARENTE 500°C	4048500685262	400 ml	6
	339134	BLU 500°C	4048500339134	400 ml	6
	471544	STEELGREY 600°C	4048500471544	400 ml	6



EFFETTO MADREPERLA

Effetto madreperla che raggiunge il suo massimo effetto sui fondi bianchi.

COLORE	NR.ART	DESCRIZIONE	EAN	CONTENUTO	BOX
	133312	MADREPERLA	4048500133312	150 ml	6



METALLIC

Vernice metallizzata di alta qualità per la personalizzazione di parti d'auto ed oggetti.

COLORE	NR.ART	DESCRIZIONE	EAN	CONTENUTO	BOX
	191923	ROSSO	4048500191923	400 ml	6
	191916 133923	VIOLETTO	4048500191916 4048500133923	400 ml 150 ml	6 6
	191893 133886	BLU	4048500191893 4048500133886	400 ml 150 ml	6 6
	191930 133961	ARGENTO	4048500191930 4048500133961	400 ml 150 ml	6 6



NEON

Con lo spray Neon è possibile ottenere effetti luminosi eccellenti così da evidenziare parti specifiche dell'automobile. L'effetto fluorescente è particolarmente intenso se la superficie viene pre-trattata con Spray Paint bianco.

COLORE	NR.ART	DESCRIZIONE	EAN	CONTENUTO	BOX
	191664 133558	GIALLO	4048500191664 4048500133558	400 ml 150 ml	6 6
	191657 133534	ARANCIONE	4048500191657 4048500133534	400 ml 150 ml	6 6
	191879 133848	ROSSO	4048500191893 4048500133886	400 ml 150 ml	6 6
	566271	ROSA	4048500191923	150 ml	6
	566288	VERDE	4048500566288	150 ml	6
	566295	BLU	4048500566295	150 ml	6



TRANSPARENT

TINTE FANALI

Effetti spray non coprenti in diverse tonalità di colore, da utilizzare nei casi in cui la struttura del fondo deve rimanere visibile. Ideali per l'abbellimento di superfici trasparenti e per plastiche, vetri.

COLORE	NR.ART	DESCRIZIONE	EAN	CONTENUTO	BOX
	430213	NERO FUMEE	4048500430213	150 ml	6
	647291	GIALLO	4048500647291	150 ml	6
	648885	VERDE	4048500648885	150 ml	6
	648892	BLU	4048500648892	150 ml	6
	648908	ROSSO	4048500648908	150 ml	6
	674013	ARANCIO	4048500674013	150 ml	6
	721434	REMOVER INCOLORE	4048500721434	150 ml	6



MAGIC LIGHTS STILO

TINTE FANALI

Grazie a questa vernice speciale trasparente è possibile verniciare il bulbo trasparente delle lampadine con colori di tendenza.

COLORE	NR.ART	DESCRIZIONE	EAN	CONTENUTO	BOX
	668944	VERDE	4048500668944	12 ml	24
	668838	BLU	4048500668838	12 ml	24
	668821	ROSSO	4048500668821	12 ml	24
	668951	ARANCIO	4048500668951	12 ml	24



DIAMOND

Dona un look super-brillante per un design di alta qualità, ad interni (plance, cruscotti) ed esterni.

COLORE	NR.ART	DESCRIZIONE	EAN	CONTENUTO	BOX
	665257	MARINO	4048500665257	150 ml	6
	665332	TRASPARENTE ARGENTEO	4048500665332	150 ml	6
	665486	NERO-BLU	4048500665486	150 ml	6



3-D EFFECT

EFFETTO TRIDIMENSIONALE

Vernice speciale scintillante e trasparente, contenente particelle speciali che danno un effetto tridimensionale. Per un risultato eccellente si consiglia di pre-trattare con DUPLI-COLOR Tuning Effect Primer Nero.

COLORE	NR.ART	DESCRIZIONE	EAN	CONTENUTO	BOX
	665578	SCINTILLANTE	4048500665578	150 ml	6



TYRE PAINT STILO

VERNICE PNEUMATICI

Stilo da ritocco speciale bianco, ideale per evidenziare le scritte sui pneumatici di marca.

COLORE	NR.ART	DESCRIZIONE	EAN	CONTENUTO	BOX
	282508	BIANCO SPECIALE	4048500282508	12 ml	24



CHROME EFFECT

Spray ad effetto extra lucido che conferisce alle superfici un aspetto simile alle cromature e dorature. Utilizzabile su tutte le superfici lisce come metallo, legno, vetro e molte materie plastiche verniciabili. Non resiste agli agenti atmosferici ed ai detersivi.

COLORE	NR.ART	DESCRIZIONE	EAN	CONTENUTO	BOX
	237966	ARGENTO CROMO	4048500237966	400 ml	6
	237973	ORO CROMO	4048500237973	400 ml	6



PLASTIC

Pregiata vernice speciale studiata per le parti in plastica. Aderisce benissimo senza dover applicare un fondo ed è disponibile in 6 dei più comuni colori originali per plastiche. Per verniciare le parti in plastica dura dell'auto nella tonalità originale. Utilizzabile sulle seguenti materie plastiche dure: poliuretano (PUR), polistirene (PS), poliammide (PA), gomma polipropilene modificata (EPDM), acrilonitrile-butadiene-stirene (ABS), plastica rinforzata con fibra di vetro (GfK), cloruro di polivinile duro (PVC duro). Per pulire la superficie in materia plastica dura e ottenere un'aderenza ottimale della vernice consigliamo DUPLI-COLOR Plastic Cleaner: Detergente per Plastiche (cod. 373077 pag. 85).

COLORE	NR.ART	DESCRIZIONE	EAN	CONTENUTO	BOX
	327261	GRIGIO	4048500327261	150 ml	6
	327278	GRIGIO SCURO	4048500327278	150 ml	6
	327285	ANTRACITE	4048500327285	150 ml	6
	758461	NERO LUCIDO	4048500758461	150 ml	6
	378096	BIANCO LUCIDO	4048500378096	150 ml	6
	345999	NERO OPACO	4048500345999	150 ml	6

SPRAY TECNICI

A close-up photograph of a mechanical gear assembly. The central focus is a circular gear with a central hole and concentric rings, likely a worm gear or a similar component. The gear is surrounded by other mechanical parts, including a metal housing and a smaller gear. The lighting is dramatic, highlighting the textures and metallic surfaces of the components.

Una gamma completa di lubrificanti, sbloccanti, pulitori e spray speciali per la migliore resa di parti meccaniche, motori, attrezzatura professionale e di casa. Alla linea ad alte prestazioni Presto si unisce la gamma M+ pensata per l'hobbista ed il fai-da-te, con i prodotti di più elevata rotazione per l'utilizzo di tutti i giorni.







SIL OFF

Pulitore a base di speciali solventi, ideale per la rimozione di eccedenze di silicone sigillante. Potente getto direzionale. Il prodotto agisce rapidamente in presenza di silicone fresco. In caso di silicone indurito, prima di applicare il prodotto asportare meccanicamente più silicone possibile, applicare il prodotto e lasciarlo agire per qualche minuto. Non è aggressivo sulle superfici dure e non opacizza.

Caratteristiche del prodotto:

- Facile e veloce
- Alte proprietà di dissolvenza
- Non conduttivo
- Non corrosivo
- Testina 3+ a getto concentrato

NR.ART	DESCRIZIONE	EAN	CONTENUTO	BOX
409805	SIL OFF - SCIOGLI SILICONE	8008747409805	400 ml	6



CONTACT CLEANER

Prodotto di alta qualità per la pulizia di contatti elettrici. Assicura il mantenimento a lungo termine della conducibilità dei collegamenti elettrici riducendo l'ossidazione. Ideale per Interruttori, batterie, cavi e allacciamenti, circuiti stampati, schede di circuito, prese multiple, contatti, spine.

Caratteristiche del prodotto:

- Getto speciale ad alta pressione
- Alte proprietà dissolventi
- Non lascia residui
- Non conduttivo
- Non corrosivo
- Testina 3+ a getto concentrato

NR.ART	DESCRIZIONE	EAN	CONTENUTO	BOX
409751	CONTACT CLEANER - PULITORE CONTATTI ELETTRICI	8008747409751	400 ml	6

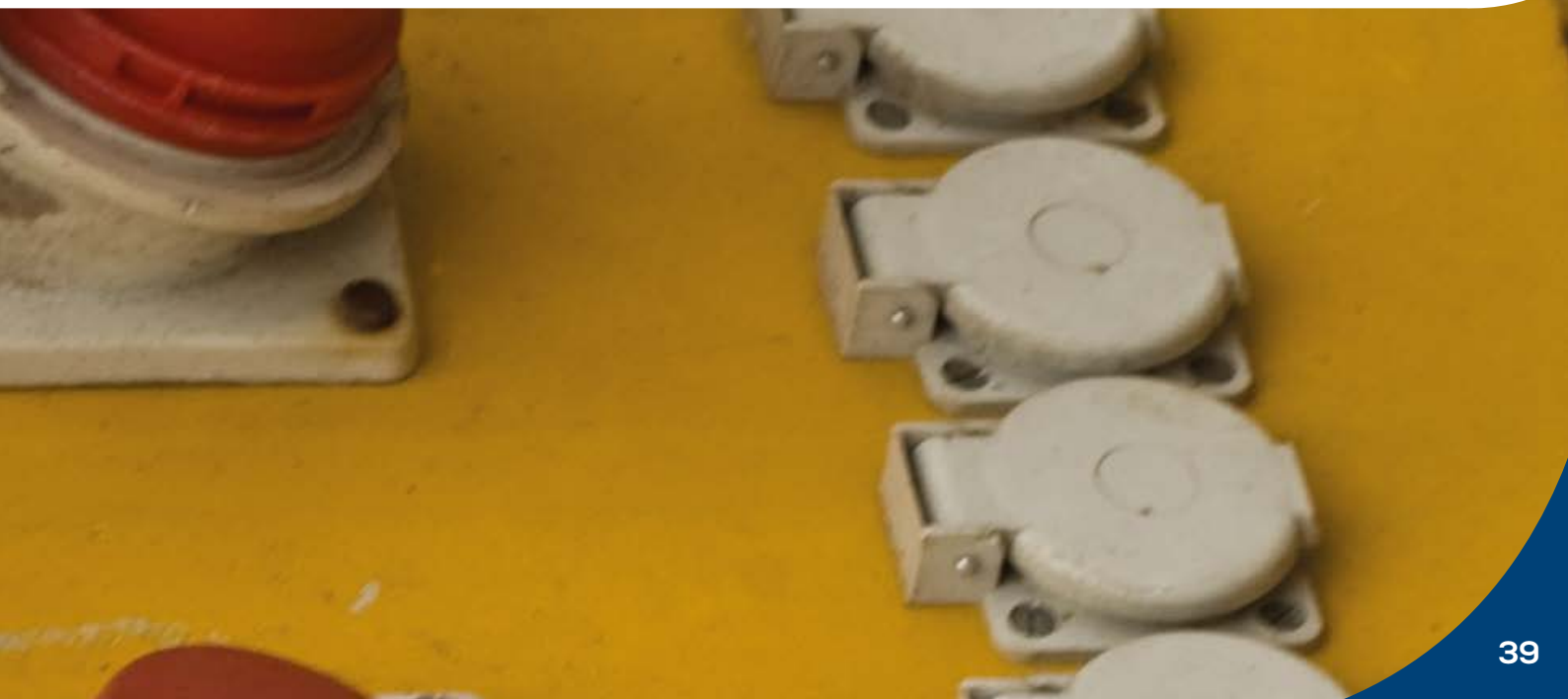



POWER AIR

Rimuove con un getto d'aria ad alta pressione polvere e sporcizia non aderente depositata sulle superfici anche in punti difficilmente accessibili. Ideale per strumenti di precisione, stampanti, computer, orologi, fax, audio, video, tastiere, ecc.

Caratteristiche del prodotto:

- Facile e veloce
- Molto efficace
- Getto diretto ad alta pressione
- Non lascia residui
- Inodore

NR.ART	DESCRIZIONE	EAN	CONTENUTO	BOX
409775	POWER AIR - PULITORE ANTIPOLVERE	8008747409775	400 ml	6



REMOVER

Spray ideale per la rimozione di adesivi e residui di colla da vetro, ceramica, legno, metalli e vari tipi di materiali plastici. Irrorare il prodotto sui residui di colla e lasciarlo agire. Rimuovere servendosi di un panno pulito che non rilasci pelucchi e impurità.

Caratteristiche del prodotto:

- Alte proprietà di dissolvenza
- Non lascia residui
- Lenta evaporazione
- Non corrosivo

NR.ART	DESCRIZIONE	EAN	CONTENUTO	BOX
409782	REMOVER - RIMUOVI ETICHETTE	8008747409782	200 ml	6



ICE OFF

Spray di alta qualità ideale per rimuovere il ghiaccio. Ideale per parabrezza, specchietti, serrature.

Caratteristiche del prodotto:

- Facile
- Agisce in fretta
- Previene il ricongelamento
- Spruzzo nebulizzato

NR.ART	DESCRIZIONE	EAN	CONTENUTO	BOX
409812	ICE OFF - DEGHIACCIANTE	8008747409812	200 ml	6



S-BLOCK

Sbloccante e lubrificante rapido. Allenta e sblocca rapidamente parti bloccate/arrugginite rilasciando sulla superficie un velo protettivo a lunga durata che lubrifica e protegge dalla corrosione. Ideale per viti, dadi, bulloni, giunti, filetti, cerniere, ingranaggi, parti meccaniche, ecc.

Caratteristiche del prodotto:

- Ottime proprietà di penetrazione
- Idrorepellente
- Previene la ruggine
- Testina 3+ a getto concentrato

NR.ART	DESCRIZIONE	EAN	CONTENUTO	BOX
409614	S-BLOCK - SBLOCCANTE RAPIDO	8008747409614	400 ml	6



S-BLOCK EXTRA

Lubrificante penetrante ad azione prolungata, sblocca e lubrifica parti bloccate/arrugginite. Contiene: grafite per ottenere un effetto lubrificante permanente e bi-solfuro di molibdeno (MoS₂) per una azione protettiva duratura. Respinge l'umidità e previene la ruggine. Potente getto direzionale. Ideale per Viti, dadi, bulloni, giunti, filetti, cerniere, ingranaggi, parti meccaniche, ecc.

Caratteristiche del prodotto:

- Facile e veloce
- Contiene grafite e MoS₂
- Idrorepellente
- Previene la ruggine
- Testina 3+ a getto concentrato
- Senza silicone

NR.ART	DESCRIZIONE	EAN	CONTENUTO	BOX
409638	S-BLOCK EXTRA - SBLOCCANTE LUBRIFICANTE PERMANENTE con MoS ₂ e grafite*	8008747409638	400 ml	6



STARTER

Strumento efficace per problemi di avviamento di motori a combustione interna. Ad azione rapida. Ideale per motori diesel ed a benzina.

Caratteristiche del prodotto:

- Azione rapida
- A base di etere
- Spruzzo nebulizzato

NR.ART	DESCRIZIONE	EAN	CONTENUTO	BOX
409829	STARTER	8008747409829	200 ml	6



CHAIN SPRAY

Lubrificante ad elevata densità per la lubrificazione delle catene di trasmissione anche per carichi pesanti. Garantisce la lubrificazione per periodi di utilizzo continuo estremamente lunghi e gravosi. Ideale per tutti i tipi di azionamento a catena (biciclette, moto, ciclomotor) e trasporti.

Caratteristiche del prodotto:

- Olio con le caratteristiche di un grasso
- Ottima stabilità meccanica e termica
- Ottimo ancoraggio
- Dilatante
- Previene usura e attriti
- Resiste alle intemperie
- Resiste alle basi e acidi deboli
- Idrorepellente
- Testina 3+ a getto concentrato

NR.ART	DESCRIZIONE	EAN	CONTENUTO	BOX
409669	CHAIN SPRAY - GRASSO ADESIVO CATENE	8008747409669	400 ml	6



GW400

Lubrificante spray universale con l'aggiunta di litio per parti meccaniche in metallo o plastica.

Caratteristiche del prodotto:

- Eccellente stabilità tecnica e meccanica
- Buona adesione
- Non viene dilavato
- Previene usura e attriti
- Alta viscosità
- Resiste agli agenti atmosferici
- Resiste alle basi e acidi deboli
- Eccellente prevenzione dall'usura
- Idrorepellente
- Contiene PTFE (politetrafluoroetilene)
- Testina 3+ a getto concentrato

NR.ART	DESCRIZIONE	EAN	CONTENUTO	BOX
409676	GW400 - GRASSO NAUTICO BIANCO AL LITIO	8008747409676	400 ml	6





VASELIN OIL

Lubrificante protettivo anti-ossidante. Ideale per legno, cuoio, gomma, metalli. Incolore, non ossida, non macchia. Azione penetrante ad effetto idrorepellente. Ideale per macchinari, piccoli elettrodomestici, scorrimento tende, elementi di fissaggio (dadi, bulloni e viti), protezione degli oggetti in legno dalle intemperie. protettivo per poli batteria e parti cromate, serrature, macchine da giardino, forbici, lame, tagliasiepe, ecc.

Caratteristiche del prodotto:

- Buona adesione
- Idrorepellente
- Previene usura e attriti
- Resiste alle intemperie
- Resiste agli acidi e basi deboli
- Spruzzo nebulizzato
- Testina 3+ a getto concentrato

NR.ART	DESCRIZIONE	EAN	CONTENUTO	BOX
409713	VASELIN OIL - OLIO DI VASELINA	8008747409713	400 ml	6



SILICON OIL

Lubrificante speciale al silicone per proteggere le parti in gomma ed in plastica. Trasparente ed idrorepellente. Ideale come protettivo da gelo, previene rotture meccaniche e da essiccazione. Elimina stridii e scricchiolii. Evita il congelamento di parti in gomma, e la corrosione di queste causata dall'acqua salata. Effetto impregnante, non appiccica. Eccellente stabilità meccanica e termica. Ideale per cruscotti, fascioni, guide di sedili, tettucci apribili, guide di porte scorrevoli, guarnizioni in gomma delle portiere, anti-aderente per stampi, ecc.

Caratteristiche del prodotto:

- Eccellente ancoraggio
- Idrorepellente
- Protegge le parti in gomma da essiccazione e rotture dovute dal gelo
- Previene scricchiolii e cigolii delle parti in plastica
- Ottima stabilità termica e meccanica
- Resistente alle intemperie
- Resiste agli acidi e basi deboli
- Struttura molto fine (granulometria di circa 5 micrometri)
- Testina 3+ a getto concentrato

NR.ART	DESCRIZIONE	EAN	CONTENUTO	BOX
409690	SILICON OIL - OLIO SILICONE PROTETTIVO	8008747409690	400 ml	6

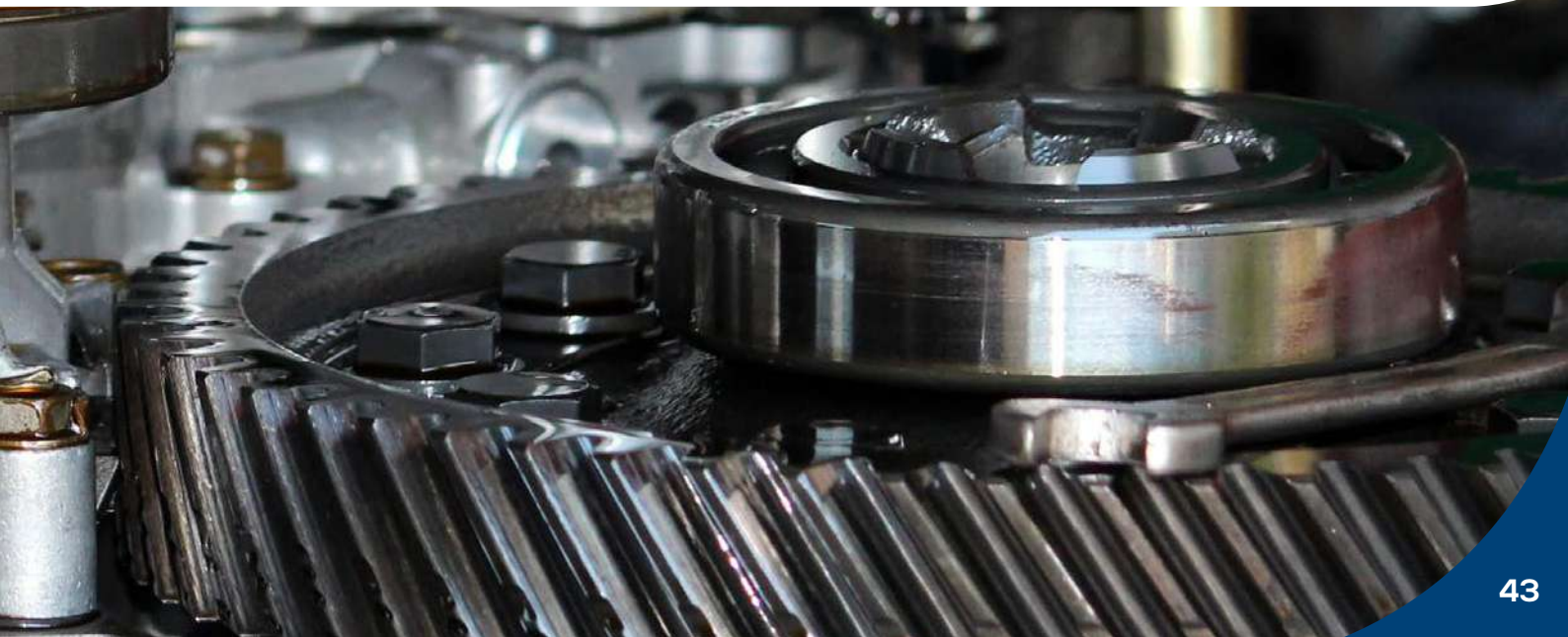

SISTEMA ESPOSITIVO

DUPLI-COLOR mette a disposizione dei propri clienti un sistema espositivo pensato per presentare i prodotti nel migliore dei modi all'interno dei negozi: espositori lineari, universali ed accessori insieme alle grafiche fornite dall'azienda creano uno spazio spray accattivante e di richiamo.



Nuovo concept espositivo

Supporti grafici per favorire la selezione del prodotto giusto



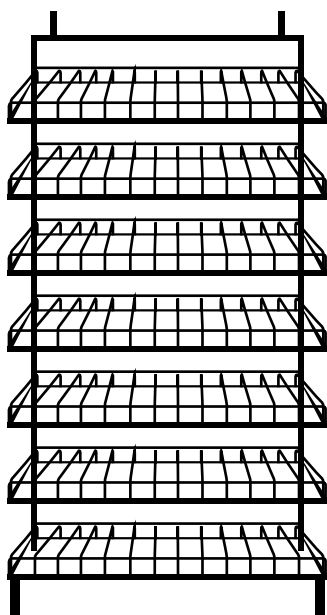

ESPOSITORE 1m

Espositore metallico lineare di larghezza 1 metro, inseribile nei lineari già esistenti in esposizione o come punto espositivo isolato. Grazie alla struttura autoportante, può essere posizionato in qualsiasi zona del negozio, a ridosso di muri e colonne come all'interno dell'area espositiva del negozio. I ripiani possono essere spostati in altezza a seconda delle diverse dimensioni dei prodotti. Disponibili differenti tipologie di griglie spaziatrici a seconda delle dimensioni e del posizionamento, orizzontale o verticale, degli aerosol. E' pensato per essere corredato da cartellonistica orizzontale e verticale (bandiere), come di porta-prezzi e didattiche orizzontali sui ripiani. Disponibile anche da 125 e 130 cm di larghezza.

Caratteristiche del prodotto:

- Struttura, ripiani e griglie in metallo
- Colore argento RAL 9006
- Dimensioni (h-l-p): 196 x 100 x 48 cm
- Alcuni esempi di capacità:
 - Bombole 150 ml orizzontali: 16 file x 3 bombole (14 ripiani max)
 - Bombole 400 ml orizzontali: 13 file x 2 bombole (14 ripiani max)
 - Bombole 150 ml verticali: 16 file x 6 bombole (8 ripiani max)
 - Bombole 400 ml verticali: 13 file x 6 bombole (7 ripiani max)
- Vedere istruzioni per il montaggio a pag 162
- Di seguito dettaglio componenti ordinabili

NR.ART	DESCRIZIONE	PEZZI
312953	PIANTANE	2
313202	TRAVERSINI DI SICUREZZA PER ESPOSITORE	3
314674	TRAVERSINO PER CARTELLO	1
105618	VITI PER TRAVERSINI	4
312960	RIPIANO UNIVERSALE 0°	A richiesta
314704	RIPIANO 20° PER BOMBOLE 150-200 ml	A richiesta
218330	RIPIANO 20° PER BOMBOLE 400-500-600 ml	A richiesta
314643	GRIGLIA PER BOMBOLE 150-200 ml VERTICALI	A richiesta
314650	GRIGLIA PER BOMBOLE 150-200 ml ORIZZONTALI	A richiesta
218354	GRIGLIA PER BOMBOLE 400-500-600 ml VERTICALI	A richiesta
218347	GRIGLIA PER BOMBOLE 400-500-600 ml ORIZZONTALI	A richiesta
314711	SUPPORTO PER CARTELLO	2
314735	AGGANCIO PER CARTELLO	2
314995	PORTAPROSPETTI FORMATO A6	A richiesta
351235	PORTADIDATTICA	A richiesta
119684	AGGANCIO PORTABLISTER 10 cm	A richiesta
119691	AGGANCIO PORTABLISTER 20 cm	A richiesta
119707	AGGANCIO PORTABLISTER 25 cm	A richiesta
313196	GRIGLIA PER APPENDERIA x 2	A richiesta

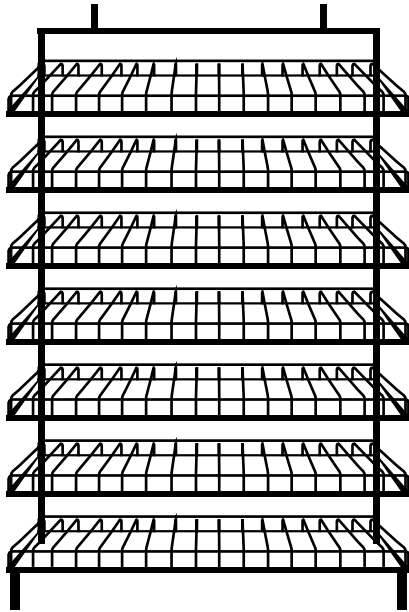

ESPOSITORE 1,25m

Espositore metallico lineare di larghezza 1 metro e 25 centimetri, inseribile nei lineari già esistenti in esposizione o come punto espositivo isolato. Grazie alla struttura autoportante, può essere posizionato in qualsiasi zona del negozio, a ridosso di muri e colonne come all'interno dell'area espositiva del negozio. I ripiani possono essere spostati in altezza a seconda delle diverse dimensioni dei prodotti. Disponibili differenti tipologie di griglie spaziatrici a seconda delle dimensioni e del posizionamento, orizzontale o verticale, degli aerosol. E' pensato per essere corredato da cartellonistica orizzontale e verticale (bandiere), come di porta-prezzi e didattiche orizzontali sui ripiani. Disponibile anche da 100 e 130 cm di larghezza.

Caratteristiche del prodotto:

- Struttura, ripiani e griglie in metallo
- Colore argento RAL 9006
- Dimensioni (h-l-p): 196 x 125 x 48 cm
- Alcuni esempi di capacità:
 - Bombole 150 ml orizzontali: 20 file x 3 bombole (14 ripiani max)
 - Bombole 400 ml orizzontali: 17 file x 2 bombole (14 ripiani max)
 - Bombole 150 ml verticali: 20 file x 6 bombole (8 ripiani max)
 - Bombole 400 ml verticali: 17 file x 6 bombole (7 ripiani max)
- Vedere istruzioni per il montaggio a pag 162
- Di seguito dettaglio componenti ordinabili

NR.ART	DESCRIZIONE	PEZZI
312953	PIANTANE	2
409233	TRAVERSINI DI SICUREZZA PER ESPOSITORE	3
409547	TRAVERSINO PER CARTELLO	1
105618	VITI PER TRAVERSINI	4
409363	RIPIANO UNIVERSALE 0°	A richiesta
409424	RIPIANO 20° PER BOMBOLE 150-200 ml	A richiesta
409486	RIPIANO 20° PER BOMBOLE 400-500-600 ml	A richiesta
409387	GRIGLIA PER BOMBOLE 150-200 ml VERTICALI	A richiesta
409400	GRIGLIA PER BOMBOLE 150-200 ml ORIZZONTALI	A richiesta
409509	GRIGLIA PER BOMBOLE 400-500-600 ml VERTICALI	A richiesta
409523	GRIGLIA PER BOMBOLE 400-500-600 ml ORIZZONTALI	A richiesta
314711	SUPPORTO PER CARTELLO	2
314735	AGGANCIO PER CARTELLO	2
314995	PORTAPROSPETTI FORMATO A6	A richiesta
376856	PORTADIDATTICA	A richiesta
376863	AGGANCIO PORTABLISTER 10 cm	A richiesta
119691	AGGANCIO PORTABLISTER 20 cm	A richiesta
119707	AGGANCIO PORTABLISTER 25 cm	A richiesta
409349	GRIGLIA PER APPENDERIA x 2	A richiesta

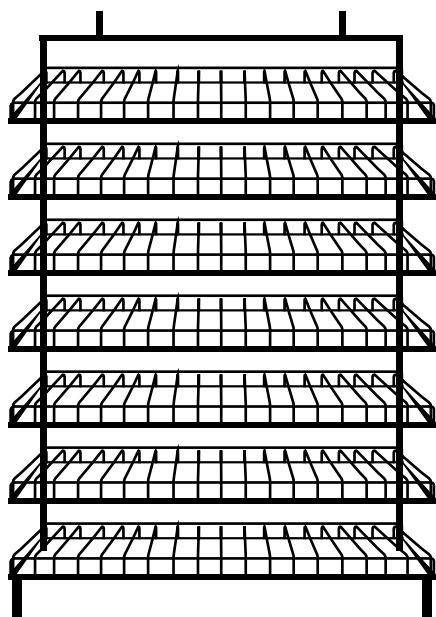

ESPOSITORE 1,33m

Espositore metallico lineare di larghezza 1 metro e 30 centimetri, inseribile nei lineari già esistenti in esposizione o come punto espositivo isolato. Grazie alla struttura autoportante, può essere posizionato in qualsiasi zona del negozio, a ridosso di muri e colonne come all'interno dell'area espositiva del negozio.

I ripiani possono essere spostati in altezza a seconda delle diverse dimensioni dei prodotti. Disponibili differenti tipologie di griglie spaziatrici a seconda delle dimensioni e del posizionamento, orizzontale o verticale, degli aerosol. E' pensato per essere corredato da cartellonistica orizzontale e verticale (bandiere), come di porta-prezzi e didattiche orizzontali sui ripiani. Disponibile anche da 100 e 125 cm di larghezza.

Caratteristiche del prodotto:

- Struttura, ripiani e griglie in metallo
- Colore argento RAL 9006
- Dimensioni (h-l-p): 196 x 133 x 48 cm
- Alcuni esempi di capacità:
 - Bombole 150 ml orizzontali: 22 file x 3 bombole (14 ripiani max)
 - Bombole 400 ml orizzontali: 18 file x 2 bombole (14 ripiani max)
 - Bombole 150 ml verticali: 22 file x 6 bombole (8 ripiani max)
 - Bombole 400 ml verticali: 18 file x 6 bombole (7 ripiani max)
- Vedere istruzioni per il montaggio a pag 162
- Di seguito dettaglio componenti ordinabili

NR.ART	DESCRIZIONE	PEZZI
312953	PIANTANE	2
409332	TRAVERSINI DI SICUREZZA PER ESPOSITORE	3
409561	TRAVERSINO PER CARTELLO	1
105618	VITI PER TRAVERSINI	4
409370	RIPIANO UNIVERSALE 0°	A richiesta
409448	RIPIANO 20° PER BOMBOLE 150-200 ml	A richiesta
409493	RIPIANO 20° PER BOMBOLE 400-500-600 ml	A richiesta
409394	GRIGLIA PER BOMBOLE 150-200 ml VERTICALI	A richiesta
409417	GRIGLIA PER BOMBOLE 150-200 ml ORIZZONTALI	A richiesta
409516	GRIGLIA PER BOMBOLE 400-500-600 ml VERTICALI	A richiesta
409530	GRIGLIA PER BOMBOLE 400-500-600 ml ORIZZONTALI	A richiesta
314711	SUPPORTO PER CARTELLO	2
314735	AGGANCIO PER CARTELLO	2
314995	PORTAPROSPETTI FORMATO A6	A richiesta
376863	PORTADIDATTICA	A richiesta
376863	AGGANCIO PORTABLISTER 10 cm	A richiesta
119691	AGGANCIO PORTABLISTER 20 cm	A richiesta
119707	AGGANCIO PORTABLISTER 25 cm	A richiesta
409356	GRIGLIA PER APPENDERIA x 2	A richiesta

ESPOSITORE UNIVERSALE 65cm

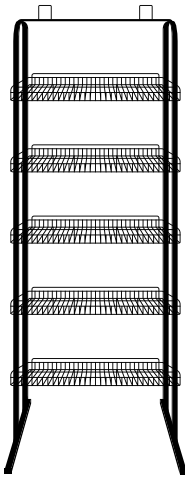

Espositore metallico di larghezza 65 centimetri dotato di 5 ripiani (integrabili a richiesta), ideale per la presentazione di gamme prodotto complete o per assortimenti dedicati ad uno specifico target di clientela. Grazie alla struttura autoportante, può essere posizionato in qualsiasi zona del negozio, a ridosso di muri e colonne come all'interno dell'area espositiva del negozio. I ripiani possono essere spostati in altezza a seconda delle diverse dimensioni dei prodotti. Disponibili differenti tipologie di griglie spaziatrici a seconda delle dimensioni degli aerosol. E' pensato per essere corredato da cartellonistica orizzontale e verticale (bandiere), come di porta-prezzi e didattiche orizzontali sui ripiani.

Caratteristiche del prodotto:

- Struttura, ripiani e griglie in metallo
- Colore argento RAL 9006
- Dimensioni (h-l-p): 168 x 65 x 45 cm
- Alcuni esempi di capacità:
 - Bombole 150 ml orizzontali: 10 file x 3 bombole
 - Bombole 400 ml orizzontali: 8 file x 2 bombole
 - Bombole 150 ml verticali: 10 file x 6 bombole
 - Bombole 400 ml verticali: 8 file x 6 bombole
- Vedere istruzioni per il montaggio a pag 163
- Di seguito dettaglio componenti ordinabili

NR.ART	DESCRIZIONE	PEZZI
423307	ESPOSITORE UNIVERSALE VERSIONE STANDARD CON 5 RIPIANI	1
424410	RIPIANO AGGIUNTIVO (se necessario)	A richiesta
424397	GRIGLIA PER BOMBOLE 400-500-600 ml	A richiesta
424403	GRIGLIA PER BOMBOLE 150-200 ml	A richiesta
314995	PORTA PROSPETTI A6	A richiesta
424380	PORTA CARTELLO	A richiesta
892370	PORTA DIDATTICA	A richiesta

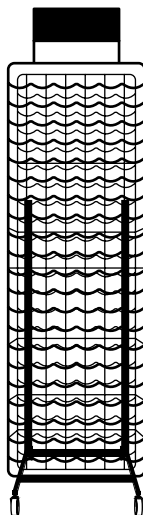

ESPOSITORE A ONDINE 48cm

Sistema espositivo metallico modulare per la presentazione di gamme spray con prodotti coricati. I pannelli da 48 centimetri possono essere posizionati singolarmente, bi-facciali, o disposti a quadrilatero con supporto girevole. Grazie alla struttura autoportante, può essere posizionato in qualsiasi zona del negozio, a ridosso di muri e colonne come all'interno dell'area espositiva del negozio.

Caratteristiche del prodotto:

- Struttura, ripiani e griglie in metallo
- Colore bianco RAL 9010
- Dimensioni (h-l-p):
 - Monofacciale: 182 x 48 x 22 cm
 - Bi-facciale: 182 x 48 x 45 cm
 - Quadrilatero: 196 x 50 x 50 cm
- Capacità: 22 file x 6 bombole (132 pz)
- Di seguito dettaglio componenti ordinabili

NR.ART	DESCRIZIONE	PEZZI
482014	PANNELLO PORTABOMBOLE 132 pezzi	A richiesta
482021	PIANTANA DOPPIA A T	A richiesta
482038	PIANTANA A L	A richiesta
482052	PORTA CARTELLO	A richiesta
482045	PIANTANA PER 4 PANNELLI GIREVOLI	A richiesta

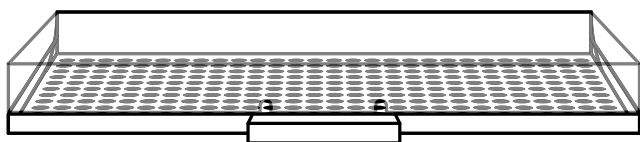

CASSETTO STILO DA RITOCO 1m

Struttura metallica portante, cassetto scorrevole orizzontalmente e copertura opzionale con sistema di chiusura a chiave. Il cassetto è compatibile con tutti i sistemi espositivi e deve essere fissato sul ripiano orizzontale prescelto, preferibilmente ad una altezza tra 80 cm e 1,5 m, per permettere all'utenza di vedere il colore del prodotto sul cappuccio del prodotto ed il codice prodotto applicato sul cassetto stesso.

Caratteristiche del prodotto:

- Struttura, ripiani e griglie in metallo
- Colore argento RAL 9006
- Dimensioni (h-l-p): 15 x 100 x 45 cm
- Coperchio trasparente con serratura in plastica (opzionale)
- Capacità: 28 file x 11 stilo da ritocco (308 pezzi)
- Di seguito dettaglio componenti ordinabili

NR.ART	DESCRIZIONE	PEZZI
482205	CASSETTO STILO SILVER	1
482212	COPERTURA IN PLASTICA	A richiesta

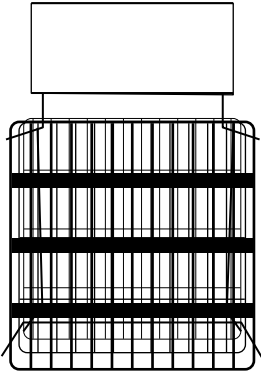

DISPLAY METALLICO PER STILO DA RITOCO

Struttura in filo metallico per l'esposizione di stilo da ritocco per tinte auto o tinte industriali, posizionabile su un ripiano grazie alla staffa integrata o appendibile a strutture espositive o colonne, ideale per l'esposizione della gamma proposta, anche utilizzando più display messi in sequenza.

Caratteristiche del prodotto:

- Struttura in metallo
- Colore nero RAL 9005
- Dimensioni (h-l-p): 33 x 54 x 22 cm (aperto)
33 x 54 x 11 cm (fissato a parete)
- Capacità: 48 slot x 3 stilo da ritocco (144 pz)
- Di seguito dettaglio componenti ordinabili

NR.ART	DESCRIZIONE	PEZZI
722332	DISPLAY IN FILO METALLICO PER STILO	1

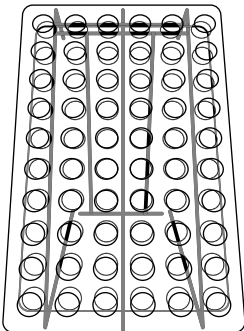

PORTA STILO DA RITOCO IN PLASTICA

Struttura pre-formata in plastica trasparente con supporto in filo metallico per l'esposizione di stilo da ritocco per tinte auto o tinte industriali su qualsiasi ripiano, ideale per l'esposizione della gamma proposta. Il pannello trasparente rimane inclinato grazie alla staffa integrata.

Caratteristiche del prodotto:

- Struttura in metallo
- Colore:
 - Supporto in metallo: argento RAL 9006
 - Display in plastica: trasparente
- Dimensioni (h-l-p): 24 x 32 x 11 cm
- Capacità: 60 stilo da ritocco
- Di seguito dettaglio componenti ordinabili

NR.ART	DESCRIZIONE	PEZZI
722851	DISPLAY IN PLASTICA PER STILO	1
734397	SUPPORTO IN FILO METALLICO	1

ESP. LINEARE - MONTAGGIO

Prendere le piantane e applicare con le apposite viti i traversini di sicurezza. Applicare i ripiani agganciandoli alle piantane e posizionare le griglie agganciandole e/o fissandole con delle fascette da elettricista. Posizionare la struttura porta-cartello nella parte superiore.

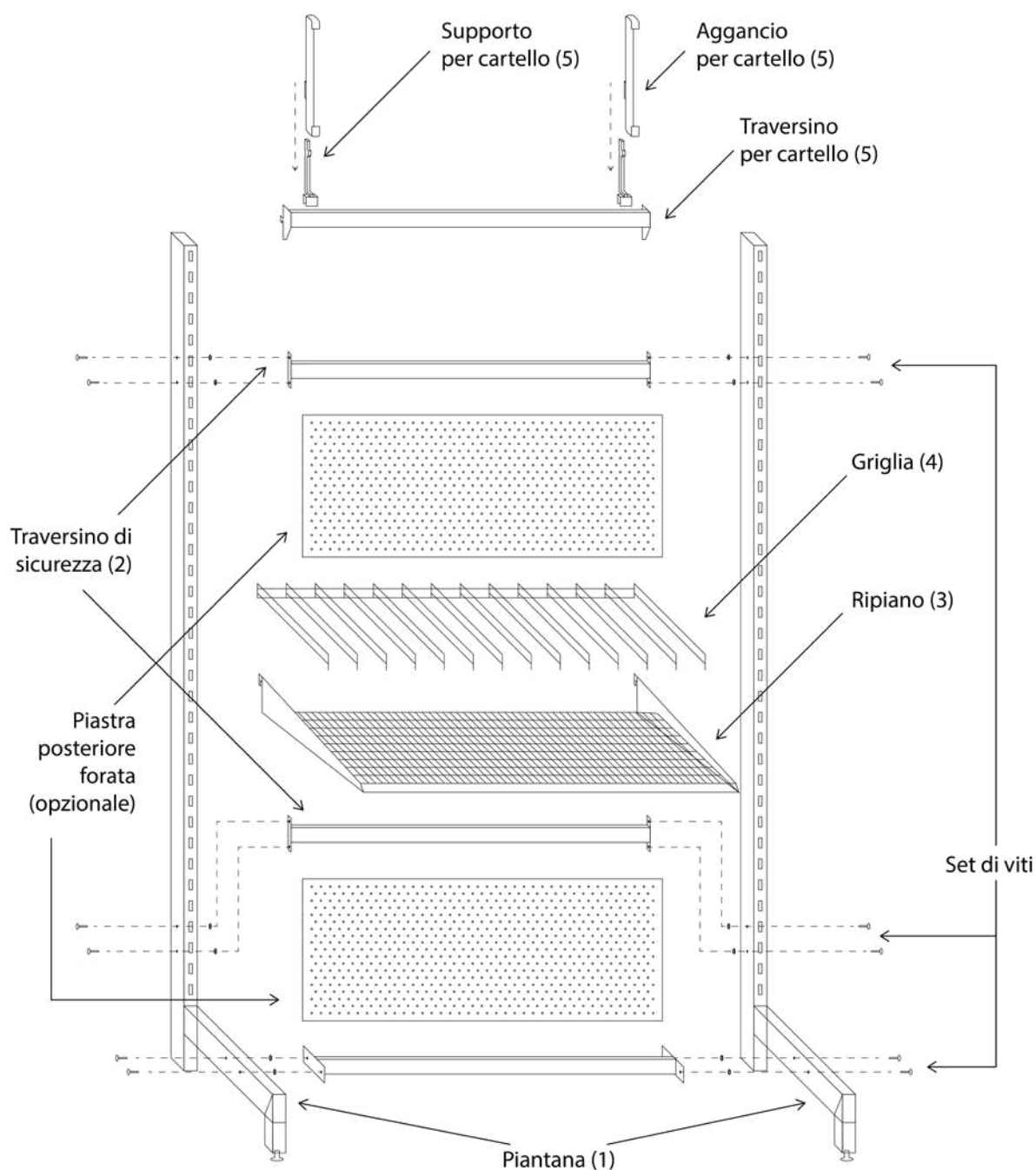

ESP. UNIVERSALE - MONTAGGIO

Prendere le piantane e applicare con viti i traversini di sicurezza, senza avvitare del tutto. Applicare i ripiani avvitandoli alle piantane (possono essere posizionati orizzontali o leggermente inclinati sfruttando gli appositi buchi) e posizionare le griglie agganciandole e/o fissandole con delle fascette da elettricista. Posizionare la struttura porta-cartello nella parte superiore.

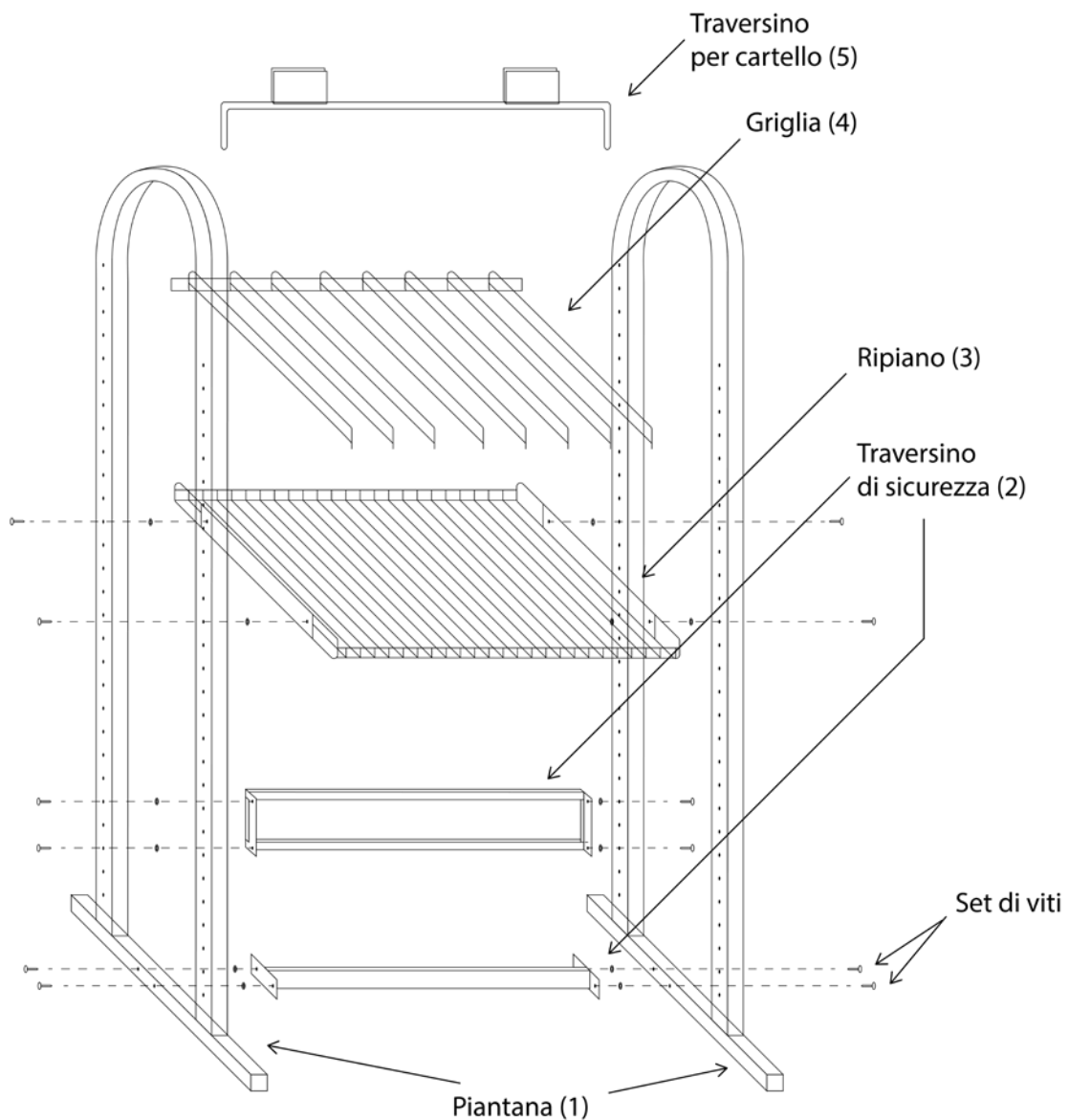



european aerosols



QUALITÀ NEL RISPETTO DELL'AMBIENTE

Grazie al costante lavoro dei propri laboratori di Ricerca e Sviluppo, European Aerosols limita e riduce la concentrazione delle sostanze nocive in fase di produzione, sostituendole con nuove formulazioni eco-compatibili e creando prodotti riciclabili al 100% dopo essere stati utilizzati.

MOTIP DUPLI ha sempre giocato d'anticipo nei confronti delle direttive mondiali sulla produzione industriale a salvaguardia dell'ambiente, eliminando rispettivamente nel 1975 e 1981 i gas propellenti CFC (complici della formazione del buco dell'ozono) ed i metalli pesanti dai propri prodotti, molto prima dell'abrogazione delle normative che ne hanno poi vietato l'uso a livello mondiale.

Numerose sono le certificazioni che MOTIP DUPLI rinnova periodicamente a seguito di rigorosi controlli in ambito ambientale (14001), qualitativo (9001) ed energetico (50001), a garanzia del continuo miglioramento dei propri prodotti nel rispetto dell'ambiente e utilizzando consapevolmente l'energia elettrica.



NOTE



A series of horizontal lines for writing, with a light blue circle and diagonal stripes in the background.



**VISITA
IL SITO**
www.european-aerosols.com



EUROPEAN AEROSOLS
www.european-aerosols.com
info-it@european-aerosols.com
+39 02 233398.11